

Casdon 凯度

产品使用说明

(操作指南)

灶具

深圳市凯度电器有限公司

品牌官网: www.casdon.com.cn 服务热线: 4008-110-168

公司地址: 广东省深圳市龙华区民治街道北站社区鸿荣源北站中心
A塔3201

生产商: 欧派家居集团股份有限公司

生产商地址: 广州市白云区广花三路366号

版次: 20240306



凯度电器公众号 扫码加专属助理
微信扫码, 服务即到 享专业咨询服务

JZT-T3BX-A(天然气款)

JZY-T3BX-A(液化石油气款)

目录

安全注意事项.....	01
装箱清单.....	02
型号规格.....	02
部件名称.....	03
产品安装方法.....	03
产品使用方法.....	05
日常检查及保养.....	06
常见问题及解决办法.....	07
告用户环境影响书...	08
维修服务.....	09

说明书所用符号及意义:



关于个人安全及如何避免损坏机器的重要信息



主要的说明内容

产品能效等级

型号	额定热负荷	热效率	能效等级
JZT-T3BX-A	5.2kW	70%	1级
JZY-T3BX-A	4.5kW	68%	1级

执行标准:

GB16410-2020

GB30720-2014

安全注意事项



1.本说明书是产品不可分开的一部分,请在产品的整个使用周期中妥善保管好。我们强烈要求用户在使用产品前仔细阅读本说明的全部内容。产品的安装必须由取得安装资格的专业人员完成。本产品只为家庭烹饪用途,禁止作其他的用途,否则生产厂家将不负任何由此产生的责任。

2.燃气泄漏时,请不要点火与打开或关闭电器开关。因为火苗、火花会导致起火、爆炸、火灾等事故。应立即关闭燃气阀门并打开窗户进行通风。请及时与当地售后服务中心或燃气公司联系。

3.产品的铭牌通常贴在底板的前方或下方,铭牌上面标示有产品的型号、使用的气源、气压等技术参数,请勿在与产品铭牌要求不一致的条件下使用该产品。禁止将铭牌撕去。

4.产品安装好后,请按本说明书的步骤检查产品,如果发现问题,切勿自行拆卸、修理、改装产品等。如自行拆卸、修理或改装,会导致灶具异常动作或火灾事故发生。如果有故障,请勿继续使用,应立即关闭燃气阀门,并与维修部门联系。

5.本产品仅供成年人使用,禁止未成年人靠近或当玩具玩耍。产品使用后锅架、灶面等部分会非常的热,请勿触摸,并让小朋友远离

6.不要在易燃物品附近使用,如:酒精喷雾器等。否则会因起火、爆炸而造成人身伤害或火灾事故。确保产品使用周围没有桌布、窗帘、报纸等易燃物品,否则由于过热导致起火。禁止在燃烧的状态下搬动产品,否则会引起烧伤、烫伤、火灾等事故。使用时请打开排气电器,将废气排出室外,否则会因通风不良引起燃烧不完全,造成一氧化碳中毒。

7.不要把火焰调到超出锅底。超出锅底的话,手柄部位被火焰烧得太热会发生烫伤、烧伤烧损、火灾等事故。除指定以外的物品或过大的锅等,不能使用!炉头上覆盖铁板、烧网、铝制盘等的话,会引起异常燃烧或一氧化碳中毒。

8.点火时不要把脸靠近燃烧器探望由于火焰和高温,会导致烧伤或烧焦头发。使用中要经常确认火焰是否正常燃烧。有异常声音、火焰不稳定时,继续使用将导致一氧化碳中毒。

9.使用后必须确认熄火,并将灶具旋钮旋转到关闭状态。出门或休息前一定要关闭燃气总阀门!否则可能会由于燃气泄漏引起中毒、火灾等事故。

10.使用钢瓶液化石油气的用户,请选用家庭使用的性能可靠的减压阀,其额定输出压力为2800Pa±500Pa否则可能损坏灶具或造成事故。同时请注意严禁对钢瓶进行加热、放倒或倒放使用,以防液化气残液进入灶具,造成漏气、不熄火等故障。

11.进行维修或保养时,要戴手套!如不戴手套,会因为器具的棱角而划伤。面板上绝对不要放置物品,不要用金属等东西扣击面板,不要用尖锐的工具清洁面板。否则可能引起面板破裂、划伤等。

12.不要安装在架子下面、有落下物等危险的场所及塑料制照明器具下。因落下物引起火灾或因加热引起照明器具变形。不要安装在车辆、船舶上。会因振动引起火灾及器具故障。尽量安装在湿气少的场所。潮湿的场所会引起部件的故障。另外,器具的寿命会减短。

13.安装灶具的台面材料请使用热硬化树脂装饰板,或者耐热性强于或与此等同的材料。使用不耐热材料会因过热引起火灾等。安装灶具的台面不要涂清漆。会因过热引起变色。应安装在牢固的水平台面上。若不水平会因异常燃烧引起一氧化碳中毒和火灾。

14.请使用燃气专用胶管(有合格证明)使用普通胶管的话,容易产生燃气泄漏,从而造成中毒、燃气爆炸等事故。(塑料管因为耐热性差而不能使用)。尽可能减少胶管接头数量和不用三通。否则容易产生燃气泄漏,造成中毒、燃气爆炸等事故胶管不得置于器具上方或处于受压状态胶管受压、折弯、损伤等的话,将引起漏气、爆炸、火灾等事故。胶管要插入到接头根部的红线,并用圈箍紧固!胶管脱落或松动,将引起中毒或燃气爆炸等事故胶管老化之前应进行更换!胶管老化,会出现裂纹或接头松动导致漏气,因此要定期(每年)更换。

15.灶具放置时,请与墙壁等保持一定的距离。否则,墙壁可能会因过热而引发火灾等事故。

维修服务

尊敬的客户:

感谢您购买本公司的产品。请您在使用前务必认真阅读产品使用说明书,以便准确的使用。如您在使用过程中出现产品故障,可参照“故障排除”一节了解相关信息。如没有解决故障的情况,请立即停止使用,并拔出电源线插头,联系本公司售后服务部门,本公司将为您提供优质的服务。

售后微信公众号:凯度电器(购买机器后请第一时间关注,可自助下单申请售后上门服务)

凯度电器全国服务热线电话:4008-110-168

我们会在最短的时间内给你最满意的服务,谢谢!

免费修理规定

- 1.产品自签收之日起五年内非人为造成的内部故障,本公司以购买记录或收据等有效凭证给予免费维修服务。
- 2.享受保修期内的免费维修服务。您须向本公司提供发生故障的产品以及相应的保修卡,凡不能提供本合同指定有效购买途径证明,或超过保修期的,则酌情收取一定的维修费和零配件费用。
- 3.其他保修政策,按照中华人民共和国相关法律规定执行。
- 4.请在本公司指定的维修中心接受维修服务。

特别提醒

即使在保修期内,但有下列情形之一的,仅提供有偿维修服务:

- 1.超出相关法律法规的有效期限和免费维修期限的;
- 2.按照《使用说明书》的要求使用、维护、保管而导致故障或损坏;或者客户自行改造或者自行修理而导致故障或损坏;或者由于碰撞、摔落等人为因素导致故障或损坏的;
- 3.无法出示保修卡及有效购买票据或其他有效凭证的;
- 4.因不可抗力如天灾(洪水、火灾等)、环境、气候干扰,及其他外来因素如电源、电压不相等因素导致故障或损坏的;
- 5.正常的消耗零配件的更换;
- 6.非本公司指定维修中心维修人员拆动造成损坏的;
- 7.本保修条款仅适用于消费者个人为生活消费而购买使用的产品,不适用于经营性使用目的;
- 8.本保修卡仅限于中国大陆地区(港澳台除外)。

产品维修单			
产品型号		制造编号	
签收日期		购买订单号	
用户姓名		联系电话	
通讯地址			
维修记录			

须提供购买产品与日期相关有效票据或者票据复印件或其他有效凭证

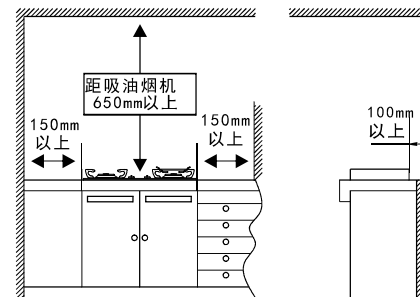

装箱清单



请开箱后逐一检查以下产品和附件是否齐全,如有缺少或损坏,请与销售商联系处理

序号	名称	数量	序号	名称	数量
1	燃气灶具	1台	4	1号电池	2节
2	说明书	1本	5	胶管扣	2只
3	包装泡沫	1套	6	奶锅支架	1个

型号规格



注:具体适用气源请参看包装箱铭牌、灶具上的铭牌。

项目 机型	外形尺寸(mm) 长×宽×高	开孔尺寸(mm) 长×宽,圆角	适用燃气	额定压力 (kPa)	额定热负荷(kW)	
					左	右
JZY-T3BX-A	780×450×140	700×400, R20	液化气20Y	2.8	4.5	4.5
JZT-T3BX-A			天然气12T	2.0	5.2	5.2

部件名称

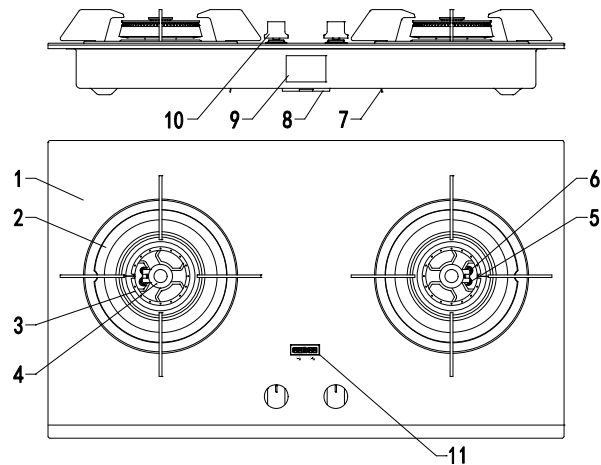

1.面板 2.锅支架 3.外环火盖 4.中心火盖 5.热电偶 6.点火针
7.风门板 8.电池盒 9.铭牌 10.旋钮 11.显示屏

产品安装方法



1. 安装准备

a. 本灶具需要安装在结实、水平的厨房台面上, 台面的开孔尺寸参照型号规格表或按随机附送的开孔样板, 需要离可燃物(壁面) >150mm, 离非可燃物 >75mm。

b. 上方安装有吸油烟机距离灶面650~750mm为宜, 若上方有其它悬挂物, 则灶面与悬挂物之间保持1000mm。

c. 请在嵌入灶具的橱柜位于灶具下部切割面积150cm²以上的通风孔, 以保持橱柜内外的空气流通, 否则会造成空气不足燃烧不充分或泄漏燃气沉积而引起爆炸。

d. 部件取出

请按装箱单逐个取出各装箱部件, 确认有无遗漏。如发现有不全、破损等请与购买商店或当地售后服务中心联系, 若没有问题则按下面步骤进行安装调试。产品安装前请先确认实际使用的气源与灶具铭牌上所表示的气源要求是否一致, 如果不一致请停止安装并联系售后服务部门进行处理。

2. 燃气管安装

a. 胶管连接: 拔除灶具进气接头上的堵帽, 将胶管扣套在胶管上, 然后将胶管套入灶具进气管接头至红色记号, 并束紧胶管扣, 见图a。(注: 必须选用φ9.5mm燃气专用胶管)。

b. 专用金属管连接:

用一扳手卡住进气管六角头, 另一扳手卡住胶管接头螺母, 逆时针拆卸原装在灶具上的进气接头; 将燃气专用金属软管的六角螺母与灶具进气口的G1/2接头连接(注意安放密封垫), 用扳手同时卡住六角头与六角螺母, 顺时针将六角螺母紧固。见图b。

试漏: 使用稀薄中性清洁剂(皂液)涂在接头部位, 将燃气总阀门打开, 如果有气泡产生, 请关闭阀门, 检查气管连接处并紧固, 在重复试漏, 直至无气泡不漏气为止。

注意: 若使用的气源为瓶装液化石油气, 请选用一般家庭使用的质量保证的合格减压阀其额定的输出压力为2800Pa(正负500Pa)如使用损坏、有故障或者不在使用范围的减压阀装于使用, 本灶具将因受到异常气压而导致存在危险的故障。

告用户环境影响书

保护环境, 杜绝污染。

本公司产品在使用过程中可能造成的环境影响, 敬告如下:

纸箱、塑料等可回收废物, 使用后应扔到指定的分类垃圾桶。废旧电池等危险废弃物, 乱扔会造成严重环境污染, 应扔到相应的回收废弃物垃圾桶中。燃气具产品在使用过程中, 会排放CO\CO₂\NO_x等废气, 应保持室内通风, 谨防通风不良造成废气浓度急剧升高影响健康, 甚至造成中毒。当产品到达使用年限, 燃气灶具的使用年限为8年, 注意按国家规定年限报废, 应送当地废品站统一处理。

产品中有害物质的名称及含量

部件名称	有害物质					
	铅(Pb)	汞(Hg)	镉(Cd)	六价铬(Cr(VI))	多溴联苯(PBB)	多溴二苯醚(PBDE)
壳体	○	○	○	○	○	○
火盖	×	○	○	○	○	○
阀体总成	×	○	○	○	○	○
气管	×	○	○	○	○	○
锅架	○	○	○	○	○	○
喷嘴	×	○	○	○	○	○
熄火装置	×	○	○	○	○	○
开关旋钮	○	○	○	○	○	○
玻璃面板	×	○	○	○	○	○
点火器	×	○	○	○	○	○
定时器	×	○	○	○	○	○

本表格依据SJ/T 11364的规定编制。

○: 表示该有害物质在该部件所有均质材料中的含量均在GB/T 26572规定的限量要求以下。

×: 表示该有害物质至少在该部件的某一均质材料中的含量超出GB/T 26572规定的限量要求。

常见问题及解决办法



故障现象		故障原因	处理办法		
点火故障	点火困难	离焰或脱火	调小风门	○	
		中心火盖位置不正确	按说明书正确安装火盖	○	
		火花太弱, 电池电力不足	更换电池	○	
		燃气压力或种类不符	调节燃气压力或改灶具气源	△	
	点火不着	无点火脉冲	电池没电或电池反装	更换电池或重装电池	○
			脉冲器损坏	更换脉冲器	△
			微动开关损坏或接触不良	更换微动开关	△
			点火针连线破裂或断开	更换点火针连线	△
		有点火脉冲	没有接通气源	接通气源	○
			火盖、点火针位置不正确	移正火盖、点火针位置	○
			阀体损坏, 燃气通路堵塞	更换阀体	△
			点火针污染	清洁点火针	○
松手熄火	操作问题	点火操作不正确	按说明书点火操作	○	
		中心火盖位置不正确	按说明书正确安装火盖	○	
	产品故障	热电偶对应的火孔堵塞	疏通火孔	○	
		热电偶或电磁阀损坏	更换热电偶或电磁阀	△	
		阀体损坏	更换阀体	△	
燃烧不正常	火焰发黄	风门过小	调节风门	○	
	火焰脱火	风门过大	调节风门	○	
	火焰很小	气源与灶具要求不符	修改灶具气源	△	
		气源压力过低	调节气源压力	□	
	火焰很大	气源与灶具要求不符	修改灶具气源	△	
气源压力过高	调节气源压力	□			
故障代码	E1	电磁阀开路故障	检查电磁阀、热电偶	△	
	E2	点火失败	/	△	

符号标识: ○自行调整 △找销售商或维修站 □煤气管理部门处理

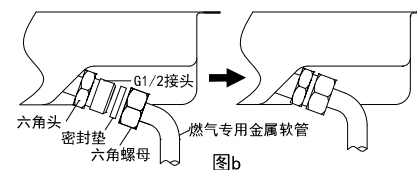
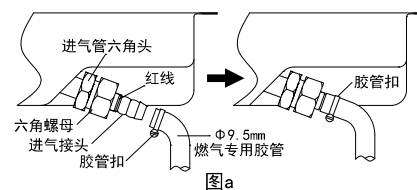

4. 正确安装火盖

示例1:

取出包装泡沫内的火盖座组件盖, 将火盖座上的U形卡槽分别对准热电偶和点火针安装与炉头上, 左右旋转火盖座组件, 确保安放平稳, 卡位准确。



示例2:

将放在包装泡沫内的火盖座及大小盖取出放在炉头上, 并使火盖座上的U形卡槽卡住热电偶定位再将中心火盖从包装泡沫中取出放到火盖座上, 使中心火盖上的定位钉插入火盖座上的定位槽内。然后分别左右旋转大火盖和中心火盖检查火盖是否放置平稳、卡位准确。在火盖倾斜及浮起的状态下使用灶具, 会引起异常燃烧, 造成打不着火或松手熄火现象, 同时也容易将火盖烧变形。

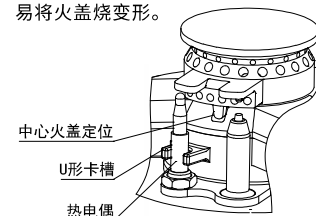

5. 将灶具按下图方式嵌入台面开好的安装孔内。

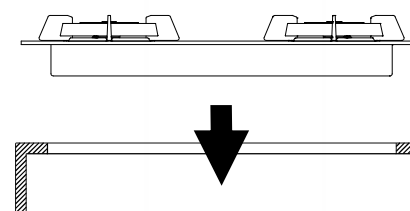

6. 锅支架安装

取出锅支架放入面板上盛液盘的锅支架定位处, 并确认安装平稳定位准确。

7. 电池安装

用手按压电池盒盖卡扣, 向下打开电池盒盖, 根据电池盒盖正、负极位置将电池放入电池盒内(注意正负极不要接反), 然后将电池盒盖往上推至电池盒卡紧位置。

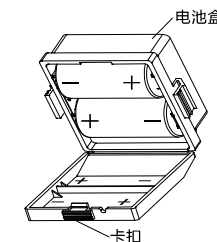

产品使用注意事项



1. 使用灶具时, 请勿让产品处于强风干扰下, 这样会影响燃烧正常甚至无法工作。
2. 用植物油或动物脂肪油进行食物烹饪时, 要小心油锅过热起火, 用这类油脂烹饪食物, 请勿将食物置于锅内离开不管。
3. 如果发现油温过高而燃烧时, 请立即用铁制锅盖等大面积金属物盖住火源, 以隔绝燃烧所需空气, 再关闭室内燃气阀门, 请勿用水来灭火, 以防意外事故发生。
4. 灶具在使用期间会发热, 注意避免接触发热单元, 金属物体如刀、叉、勺等不应放置灶台上, 因为它们可能受热高温。
5. 燃气灶具使用过程中, 如移离锅具时, 应将火力关至最小火或者关闭。
6. 无论什么原因燃烧器熄火, 应该将开关关闭等待至少1分钟, 再进行点火。
7. 正常燃烧应无异常噪音, 如有疑问, 请及时联系我司当地的售服中心。
8. 在灶具使用完毕后, 或者你外出, 或者你就寝前, 请务必关闭室内燃气阀门。
9. 注意: 本产品使用钢化玻璃按GB15763.2进行品质监控, 但玻璃的钢化机理决定了存在极小概率的钢化玻璃自爆, 自爆概率参照GB15763.2。一旦发生非使用不当的自爆, 我司承诺免费更换配件。
10. 除出厂自带聚能盘的灶具外, 其余不带聚能盘的灶具不允许私自加装聚能盘, 私自加装聚能盘将导致一氧化碳超标中毒, 玻璃爆裂等后果。

产品使用方法



1. 点火操作

首先检查开关旋钮是否在图①所示位置上，然后打开燃气开关，按下灶具开关旋钮到底，并逆时针旋转90°（见图②），确定火焰点燃后松手。若放手后火焰熄灭，请将开关返回至图①所示位置，再重复以上动作。

注意：灶具重新安装或长时间未使用时，燃气通路内的空气排尽需要一定时间。因此第一次点火时间可能较长属于正常情况。

2. 火力调节

火焰点燃后，可按图②③④⑤⑥方法旋转开关旋钮，根据需要调节火力大小。

3. 熄火

停止使用时，将开关旋钮沿顺时针调回图①所示的位置，火焰即熄灭。然后将燃气总阀门关闭。

注：下图仅提供用户识别旋钮的旋转位置，若图形与实物不符，请以收到实物为准。

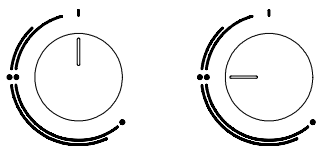

① 熄火

② 点火/中心和外环大火

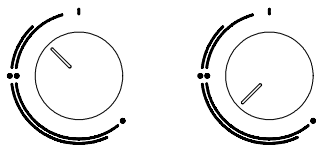

③ 中心和外环小火

④ 外环中大火、中心大火

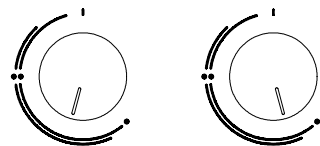

⑤ 外环中小火、中心大火 ⑥ 外环灭、中心大火

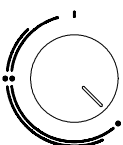

⑦ 外环灭、中心小火



4. 定时、烟灶联动操作方法

4.1. 低电量提醒

每次点火时，显示屏显示电量图标2秒后熄灭。当电量低时，低电量图标持续闪烁提示。在电池电量低时定时功能无法使用

4.2. 定时操作方法

点着火10秒后，长按2秒“-”进入左定时，长按2秒“+”进入右定时；短按“-”或“+”调整定时时间，5秒自动确认进入定时。定时设置和启动过程中需要取消定时功能时，长按对应键（左炉头定时按“-”键；右炉头定时按“+”键）1.5秒以上，将定时时间设置为“0”，5秒后显示屏关闭，并退出定时状态。

4.3. 烟灶联动操作方法

烟机与灶具联动：

1. 长按烟机“照明键”3秒，烟机显示屏联动图标闪烁；按下灶具旋钮，对码成功后烟机联动图标常亮。如果失败烟机1分钟后自动退出对码状态；重复之前操作对码。

2. 对码成功后，按压旋钮点火烟机以低档运行，出现意外熄火，烟机进入延时关机状态（延时3分钟）。

5. 熄火保护说明

本公司所有嵌入式灶具都安装意外熄火保护装置。点火时将旋钮下压到底后，逆时针转到图②所示位置，点燃火焰后意外熄火，保护装置将自动打开。在烹饪过程中，若溢出的食物或风吹等使灶具意外熄火时，此时保护装置会自动关闭阀门，防止燃气泄漏。当发现灶具自动熄火保护后，应立即将开关旋钮调至图①所示关火位置。检查造成自动熄火保护的原因，并消除隐患。

6. 风门调节

本产品风门调整装置位于灶具背面部。左右炉头分别调节，每个炉头分别设置内外风门板（如下图所示）。

产品出厂时风门已调定，请不要随意调节，若火焰出现异常燃烧状态（黄焰或离焰）时，请在观察火焰的同时，将风门拨起并旋转，把内焰的尖端调节至蓝焰、微圆即可。中心火问题调节中心风门板，外环火问题调节外环风门板。黄焰火焰绵软无力时需调节风门增加一次空气，火焰飞火离焰时顺时针调节风门减少一次空气。风门只能在90°范围内调节，调节完成确认卡位卡入。

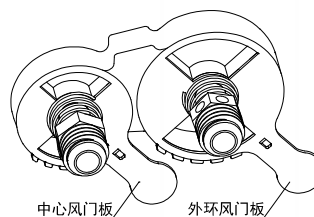

中心风门板

外环风门板

日常检查及保养方法



注意：

- ▲检查、保养前请关闭燃气总阀门，待灶具冷却后进行。
- ▲检查、保养时绝对不可自行拆卸安全装置或燃气管道部分。
- ▲如检查出异常情况，请立即与本公司售后服务部门联系处理。

检查：

- ▲燃气管连接必须可靠，胶管不能出现裂纹。一旦发现有漏气现象应立即停止使用，及时处理更换。
- ▲燃气灶具周围不能堆放有易燃物品。
- ▲炉头、火盖、锅支架等必须放置正确。
- ▲燃烧器火盖不能被溢出物堵塞。
- ▲点火针、热电偶头部不能有食物残渣、异物或水等。
- ▲燃烧火焰不能参差不齐。
- ▲经常用肥皂水检查各接头处，不能漏气。

保养：

- ▲清洗前，请先取下锅架、火盖。
- ▲使用软抹布沾中性清洁剂清洗盛液盘、面板表面及锅支架。再用干净湿布将清洁剂抹干净。请不要使用稀释剂、汽油、碱性洗涤剂或带有磨料的洗涤剂。
- ▲燃烧器的活动部位，如火盖，须经常用热水和中性清洁剂清洗，除掉烧结硬块，再用布擦干后使用。请勿用颗粒状清洗剂、尖锐的物体、钢丝球或刀子等清除燃烧器上的残留顽固污渍。否则可能导致燃气灶的安全故障或部件的表面受损，从而影响产品的使用寿命。
- ▲须经常用钢丝针清除火盖火孔的积碳，确保火孔畅通，不堵塞。
- ▲用干布把热电偶及点火针头部的积碳清理干净。
- ▲清洗完后，必须等水干后，再正确安装。

如果取出火盖以及火盖座进行清洗后，请按照前面所述的安装方法和检查方法正确的安装火盖以及火盖座，否则容易出现故障。